

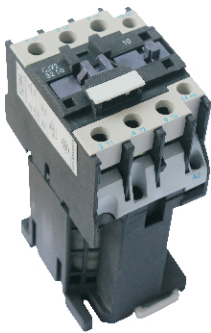

CJX2-1210Z

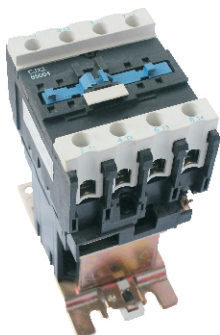

CJX2-3210Z



CJX2-65004Z

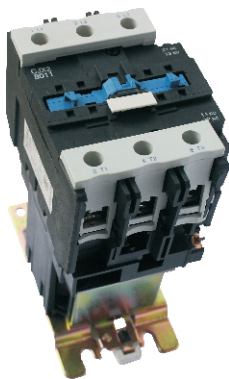

CJX2-8011Z

### 适用范围

CJX2-Z系列直流操作交流接触器(以下简称接触器),主要用于交流50Hz或60Hz,额定绝缘电压690V,在AC-3使用类别下额定工作电压为380V时额定电流至95A的电路中,供远距离控制电路或其它电器的通断,可频繁起动电动机。接触器可以积木式加装辅助触头组,空气延时头,热继电器等附件,该接触器具有动作平稳,吸合电流小,运行时无噪音的特点。

产品符合GB14048.4, IEC60947-4-1标准。

### 型号及其含义

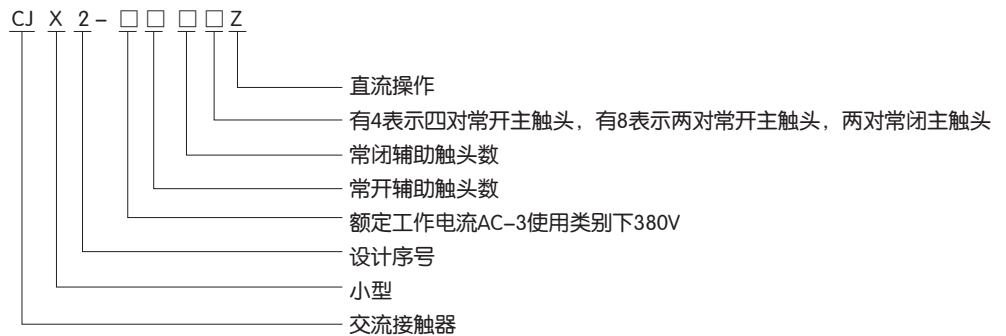

### 正常工作条件和安装条件

- 周围空气温度为: -50℃ ~ +40℃, 24小时内其平均值不超过+35℃;
- 海拔: 不超过2000m;
- 大气条件: 在+40℃时大气相对湿度不超过50%; 在较低温度下可以允许有较高的相对湿度, 最湿月的月平均最低温度不超过25℃, 该月的月平均最大相对湿度不超过90%, 因温度变化发生在产品上的凝露情况必须采取措施;
- 污染等级: 3级;
- 安装类别: III类;
- 安装条件: 安装面与垂直面倾斜度不大于±5°;
- 冲击振动: 产品应安装和使用在无显著摇动、冲击和振动的地方。

主要参数及技术性能

●主要参数及技术性能指标(见表1)

表1

参数		型号	CJX2-09	CJX2-12	CJX2-18	CJX2-25	CJX2-32	CJX2-40	CJX2-50	CJX2-65	CJX2-80	CJX2-95
项目												
额定工作电流(A)	380V	AC-3	9	12	18	25	32	40	50	65	80	95
		AC-4	3.5	5	7.7	8.5	12	18.5	24	28	37	44
	660V	AC-3	7	9	12	18	21	34	39	42	49	49
		AC-4	1.5	2	3.8	4.4	7.5	9	12	14	17.3	21.3
约定发热电流(A)			20	20	32	40	50	60	80	80	110	110
额定绝缘电压(V)			690	690	690	690	690	690	690	690	690	690
可控三相鼠笼电动机功率(kW) AC-3	220V		2.2	3	4	5.5	7.5	11	15	18.5	22	25
	380V		4	5.5	7.5	11	15	18.5	22	30	37	45
	660V		5.5	7.5	10	15	18.5	30	33	37	45	55
操作频率(次/h)	电寿命	AC-3	1200	1200	1200	1200	600	600	600	600	600	600
	机械寿命	AC-4	300	300	300	150	150	150	150	150	150	150
电寿命(万次)		AC-3	100	100	100	100	80	80	60	60	60	60
		AC-4	20	20	20	20	20	15	15	15	15	15
机械寿命(万次)			1000	1000	1000	1000	800	800	800	800	600	600
连接导线能力	不带端子软线	1根导线	1/4	1/4	1.5/6	1.5/10	2.5/10	2.5/25	2.5/25	2.5/25	4/50	4/50
		2根导线	1/4	1/4	1.5/6	1.5/6	2.5/10	2.5/16	2.5/16	2.5/16	4/25	4/25
	带端子软线	1根导线	1/4	1/4	1/6	1/6	1/10	2.5/25	2.5/25	2.5/25	4/50	4/50
		2根导线	1/2.5	1/2.5	1/4	1/4	1.5/6	2.5/10	2.5/10	2.5/10	4/16	4/16
	不带端子硬线	1根导线	1/4	1.5/6	1.5/6	1.5/6	1.5/10	2.5/25	2.5/25	2.5/25	4/50	4/50
		2根导线	1/4	1.5/6	1.5/6	1.5/6	2.5/10	2.5/16	2.5/16	2.5/16	4/25	4/25
接线端子螺钉大小			M3.5	M3.5	M3.5	M4	M4	M8	M8	M8	M10	M10
紧固力矩(N·m)			0.8	0.8	0.8	1.2	1.2	3.5	3.5	3.5	4	4
直流线圈功率(W)			9	9	11	11	11	20	20	20	20	20
动作范围			吸合电压为: 85%~110% Us; 释放电压为: 10%~70% Us									
辅助触头基本参数			AC-15: 360VA DC-13: 33W lth: 10A									
单只重量(kg)	3P+NO/NC		0.58	0.58	0.6	0.83	0.85	2.2	2.2	2.2	2.4	2.4
	4P(四常开)		0.58	0.58	-	0.83	-	2.3	2.3	2.3	2.57	2.57
	4P(两常开两常闭)		0.58	0.58	-	0.83	-	2.35	2.35	2.35	2.63	2.63

●直流线圈额定控制电压(见表2)

表2

线圈电压(V)	12	24	36	48	60	72	110	125	220	250	440
代号	JD	BD	CD	ED	ND	SD	FD	GD	MD	UD	RD

外形及安装尺寸

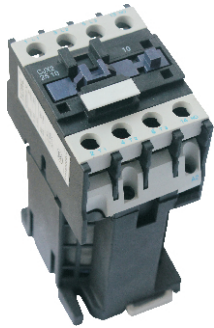

CJX2-25008



图1 CJX2-09Z~32Z



CJX2-50004

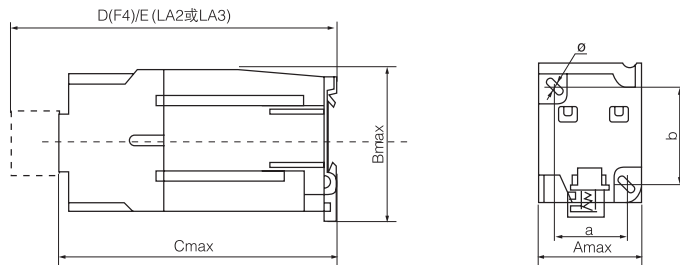
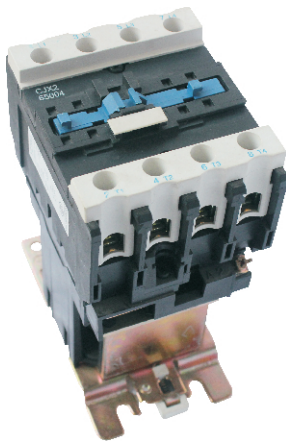

图2 CJX2-40Z~95Z

表3 (单位Unit: mm)

产品型号	Amax	Bmax	Cmax	Dmax	Emax	a	b	Φ
CJX2-09Z~12Z	47	76	116	149	160	45	50/60	4.5
CJX2-18Z	47	76	120	157	177	45	50/60	4.5
CJX2-25Z	57	86	130	163	184	40	50/60	4.5
CJX2-32Z	57	86	135	168	189	40	50/60	4.5
CJX2-4011Z~6511Z	77	129	175	203	223	40	100/110	6.5
CJX2-40004Z~65004Z	85	129	174	203	223	40	100/110	6.5
CJX2-40008Z~65008Z	85	129	185	203	223	40	100/110	6.5
CJX2-8011Z~9511Z	87	129	183	212	230	40	100/1100	6.5
CJX2-80004Z~95004Z	97	129	180	212	230	40	100/110	6.5
CJX2-80008Z~95008Z	97	129	191	212	230	40	100/110	6.5

备注：除螺钉安装外，还可以用35mm [CJX2-09Z~95Z] 和75mm [CJX2-40Z~95Z] 型标准卡轨安装。

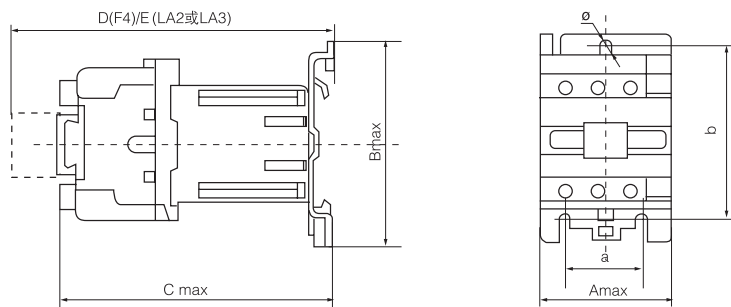
订货须知

订货时必须指出：产品名称、型号、线圈工作电压及频率、数量；

订货示例：CJX2-0910Z DC 220V 50Hz 10台

